



AMAL II
34 - 210 Zembrzyce
Tarnawa Dolna 34
tel. +48 33 87 46 705
e-mail: meble@amal2.pl
www.amal2.pl



Instrukcja montażu Kojec MAXX 100 x 100 cm

CZĘŚCI SKŁADOWE



Poprzeczka łącząca
- 4 szt. (B)



Blokada podłogi
- 4szt. (C)



Kolanko łączące
- 4szt. (D)



Słupek łączący
- 4 szt. (E)



Kółko z hamulcem
- 4szt. (F)

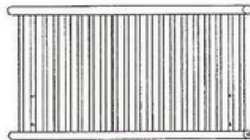

Bok kojca
4 szt. (G)

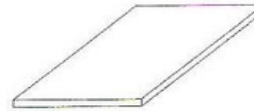

Podłoga kojca
- 1szt. (I)



Śruba - 16 szt. (J)

MONTAŻ KOJCA

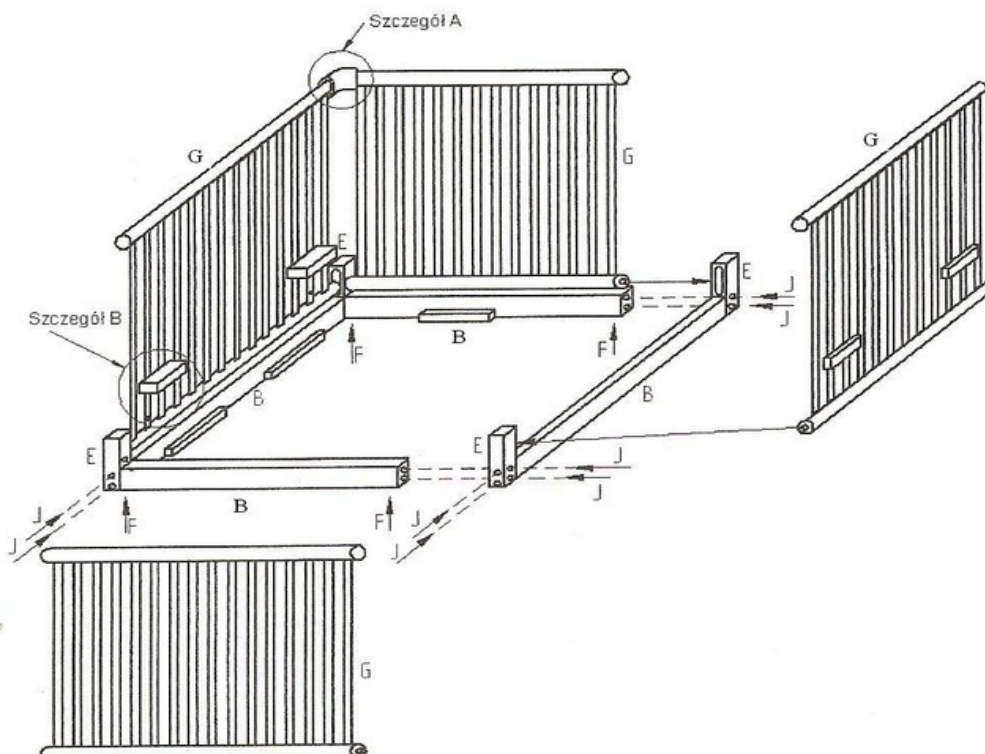

Szczegół „A”

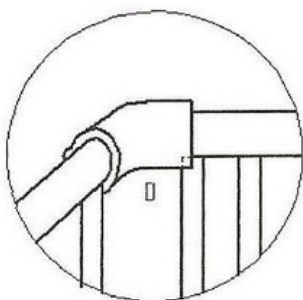

Montaż kolanek łączących rogi kojca (4x).

- otwory w kolanku na zewnątrz kojca
- podcięcia w kolanku od dołu (do szczelbek)

Szczegół „B”

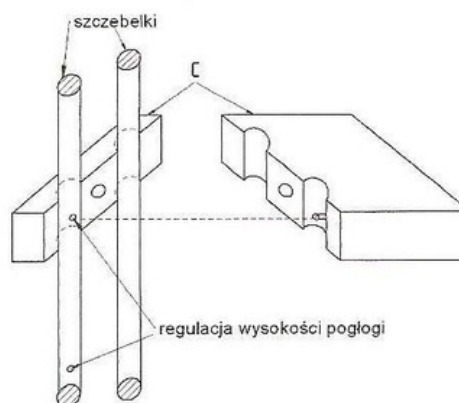

Mocowanie blokady podłogi (4x).

WIDOK KOJCA PO ZŁOŻENIU

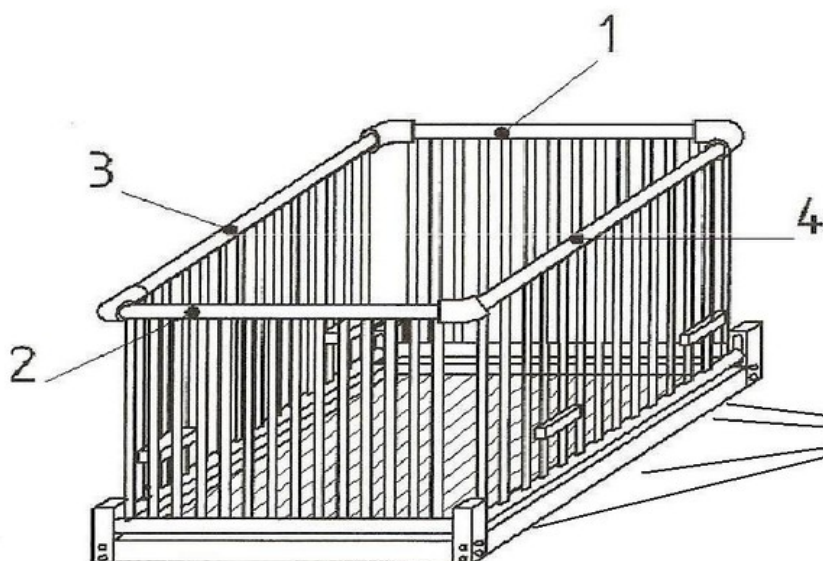

Montaż kółek

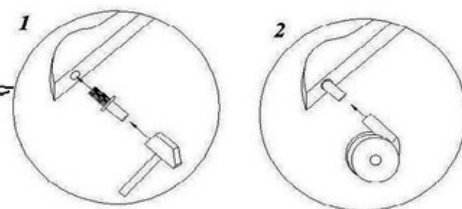

Cyfry 1÷4 oznaczają kolejność składania ścian kojca.

UWAGA!! – Przeczytać i zachować do późniejszego wykorzystania!!

1. Nie pozostawiać w kojcu dzieci bez opieki.
2. W trakcie użytkowania kojca należy okresowo sprawdzać, czy nie nastąpiło poluzowanie połączeń śrubowych. Jeżeli wystąpiły luzy to śruby należy dokręcić do oporu.
3. Nie używać kojca zanim wszystkie jego części nie zostaną prawidłowo dopasowane i wyregulowane.
4. Nie ustawiać kojca w pobliżu otwartego ognia i innych źródeł ciepła takich jak grzejnik elektryczny lub gazowy, itp.
5. Kojec należy ustawić na podłożu poziomym.
6. Nie używać kojca jeżeli jakaś jego część jest złamana, oderwana lub jej brakuje.